



7827 Sports-Tastic Activity Center

For assistance or replacement parts please contact :

The Step2 Company, LLC.
10010 Aurora-Hudson Rd.
Streetsboro, OH 44241 USA
1-800-347-8372 USA & Canada Only
(330)656-0440
www.step2.com

ENGLISH

OBSERVE THE FOLLOWING STATEMENTS AND WARNINGS TO REDUCE THE LIKELIHOOD OF SERIOUS OR FATAL INJURY. SAVE THIS SHEET FOR FUTURE REFERENCE.

WARNING: CHOKING HAZARD - Small parts. Sharp points. Adult assembly required.

WARNING: SERIOUS HEAD INJURY OR DEATH CAN OCCUR.

Falls to a hard surface can result in serious injury or death. Do not install playground equipment over hard surfaces such as concrete asphalt, packed earth, grass, carpet or any other hard surface. Adult supervision required.

WARNING: BURN HAZARD
• Always check the temperature of the product before letting your children play on it.
• Remember that the product may cause burns if left in direct sunlight.
• Always be aware of the sun and weather conditions, and do not assume that the equipment is safe because the air temperature is not very high.

SAFETY INFORMATION:

- Intended for use by children from ages 12 months and up.
- Instruct children not to use product until properly assembled
- Maximum child's weight: 45 lbs. (20,4 kg).
- Do not exceed 1 child.
- Tighten until parts are secure and screw head is flat against plastic - any further tightening will not hold parts together appropriately. Make sure that all gaps between parts are less than 3/16" (4.76mm) to eliminate safety concerns.

INSPECT THIS PRODUCT BEFORE EACH USE. REPLACE DAMAGED OR WORN COMPONENTS. CONTACT THE STEP2 COMPANY FOR REPLACEMENT PARTS.

CLEANING INSTRUCTIONS:

General Cleaning: Use mild soapy water. Parents should thoroughly wash accessories before use.

DECAL APPLICATION:

Clean and dry area thoroughly. Center decal in area. Apply pressure from center to outer edge

DISPOSAL INSTRUCTIONS:

Please recycle when possible. Disposal must be in compliance with all government regulations.

Thank you for purchasing the Step2® Sports-tastic Activity Center™. We'd appreciate a few minutes of your time to complete a brief survey so we can continue providing you with great products.

To participate, please visit our website at:
www.step2.com/survey/?partnumber=782700

Thank you for your time, your friends at Step2.

FRANÇAIS

RESPECTEZ LES ÉNONCÉS ET AVERTISSEMENTS SUIVANTS POUR RÉDUIRE LA PROBABILITÉ DE BLESSURE GRAVE, VOIRE MORTELLE. CONSERVEZ CETTE FEUILLE POUR RÉFÉRENCE ULTÉRIEURE.

MISE EN GARDE : DANGER D'ÉTOUFFEMENT - Petites pièces. Assemblage par un adulte requis.

FRANÇAIS

MISE EN GARDE : DES BLESSURES GRAVES, VOIRE MORTELLÉS, À LA TÊTE PEUVENT SE PRODUIRE.

Une chute sur une surface dure peut provoquer une blessure grave, voire mortelle. N'installez pas l'équipement d'aire de jeu sur des surfaces dures comme du ciment, de l'asphalte, de la terre compactée, de la pelouse, une moquette ou sur toute autre surface dure. Surveillance par un adulte requise.

MISE EN GARDE: DANGER DE BRÛLURE.

- Vérifiez toujours la température du produit avant de laisser vos enfants jouer dessus.
- N'oubliez pas que le produit peut causer des brûlures Si elle est laissée en plein soleil.
- Faites toujours attention au soleil et aux conditions météorologiques, et ne supposez jamais que le matériel est sûr parce que la température de l'air n'est pas très élevée.

RENSEIGNEMENTS DE SÉCURITÉ :

- Conçu pour une utilisation par des enfants de 12 mois et plus.
- Poids maximum de l'enfant : 20,4 kg. (45 lbs.) par siège.
 - Limité à un seul utilisateur.
 - Dites aux enfants de ne pas utiliser le produit jusqu'à ce qu'il soit assemblé correctement.
 - Serrez jusqu'à ce que les pièces soient fixées et que la tête de vis affleure le plastique ; tout serrage supplémentaire ne maintiendra pas les pièces ensemble de manière correcte. Assurez-vous que les espaces entre les pièces sont inférieurs à 4,76 mm (3/16 po) afin d'éliminer tout problème de sécurité.

INSPECTEZ CE PRODUIT AVANT CHAQUE UTILISATION. REMPLACEZ LES COMPOSANTS ENDOMMAGÉS OU USÉS. CONTACTEZ LA SOCIÉTÉ STEP2 POUR OBTENIR DES PIÈCES DE RECHANGE.

INSTRUCTIONS DE NETTOYAGE :

Chariot : utiliser de l'eau et un savon doux

APPLICATION DES DÉCALCOMANIES:

Nettoyez et séchez soigneusement la zone. Centrez la décalcomanie dans la zone. Appliquez une pression du centre vers le bord extérieur.

INSTRUCTIONS DE MISE AU REBUT:

Veuillez recycler dans la mesure du possible. L'élimination doit être conforme à toutes les lois nationale

ESPAÑOL

RESPECTE LAS SIGUIENTES RECOMENDACIONES Y AVERTENCIAS PARA DISMINUIR LA PROBABILIDAD DE SUFRIR LESIONES GRAVES O MORTALES. CONSERVE ESTA HOJA PARA SU CONSULTA EN EL FUTURO.

AVVERTENCIA: RIESGO DE ASFIXIA: Contiene piezas pequeñas. Requiere montaje por parte de un adulto.

AVVERTENCIA: Lesiones graves en la cabeza o lesiones mortales

Las caídas en superficies duras pueden ocasionar lesiones graves o mortales. No instale juegos en superficies duras tales como hormigón, asfalto, tierra apisonada, césped, moqueta ni ninguna otra superficie dura. Se requiere la supervisión de un adulto.

ESPAÑOL

AVVERTENCIA: RIESGO DE QUEMADURAS

- Verifique siempre la temperatura del producto antes de permitir que los niños jueguen en él.
- Recuerde que el producto puede provocar quemaduras si se deja en la luz directa del sol.
- Siempre tenga en cuenta el sol y las condiciones climáticas y no asuma que el equipo es seguro debido a que la temperatura del aire no es demasiado elevada.

RENSEIGNEMENTS DE SÉCURITÉ:

Se recomienda el uso de este producto para niños de 12 meses de edad.

- Peso máximo del niño: 20,4 kg. (45 lbs.) por asiento.
 - Su uso se limita a un niño a la vez.
 - Asegúrese que los niños no utilicen este producto hasta que se haya finalizado su montaje.
 - Apriete hasta que las piezas estén seguras y la cabeza del tornillo esté plana con respecto al plástico. Apretar más no servirá para sujetar las piezas adecuadamente.
- Asegúrese de que todos los espacios libres entre las piezas sea inferior a 4,76mm (3/16 de pulgada) para que no haya problemas de seguridad.
- INSPECCIONE ESTE PRODUCTO ANTES DE CADA USO. SUSTITUYA LOS COMPONENTES DAÑADOS O DESGASTADOS. PÓNGASE EN CONTACTO CON STEP2 COMPANY SI NECESITA PEDIR PIEZAS DE REPUESTO.**

INSTRUCCIONES PARA LA LIMPIEZA:

Limpieza general:

- utilice una solución de agua y jabón suave.
- Se recomienda a los padres que limpien los accesorios en profundidad antes de su uso.

COLOCACIÓN DE LOS ADHESIVOS:

Limpie y seque la superficie en profundidad. Sitúe la lámina en la posición correcta. Presione desde el centro hacia los bordes.

INTRUCCIONES PARA LA ELIMINACIÓN:

Recicle los componentes si tiene la posibilidad. La eliminación de este producto se debe realizar de conformidad con la Normativa Gubernamental.

ITALIANO

OSSERVARE LE SEGUENTI DICHIARAZIONI E AVVERTENZE PER RIDURRE IL RISCHIO DI INFORTUNI GRAVI O FATALI. CONSERVARE QUESTO FOGLIO PER FUTURO RIFERIMENTO.

AVVERTENZE: RISCHIO DI SOFFOCAMENTO - Parti di dimensioni ridotte. È necessario il montaggio da parte di adulti.

AVVERTENZE: POSSONO VERIFICARSI LESIONI ALLA TESTA O MORTE.

Cadere su una superficie dura può causare lesioni personali gravi o morte. Non installare l'attrezzatura per area giochi su superfici dure quali asfalto, cemento, terra battuta, erba, tappeti o altre superfici dure. Si richiede la supervisione di un adulto.

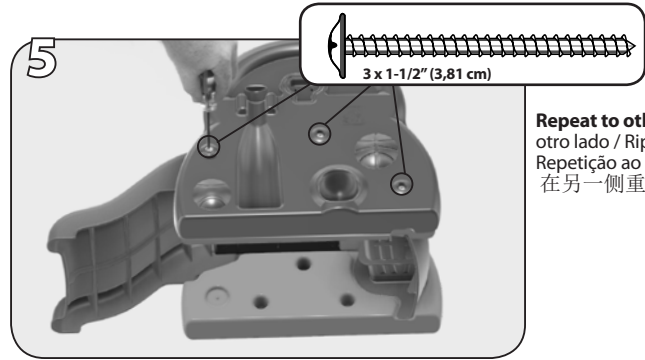
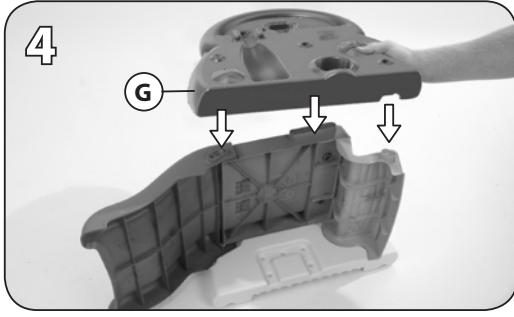
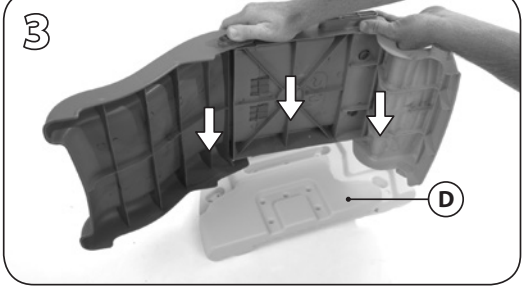
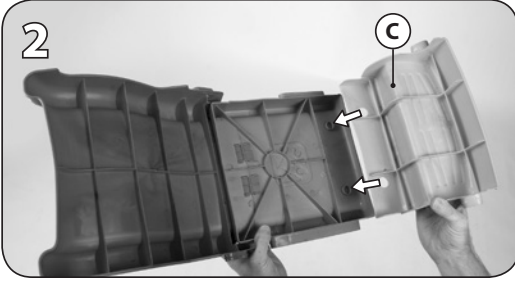
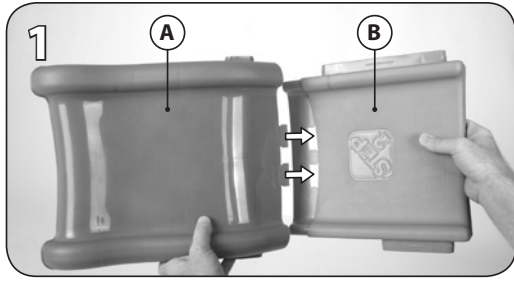
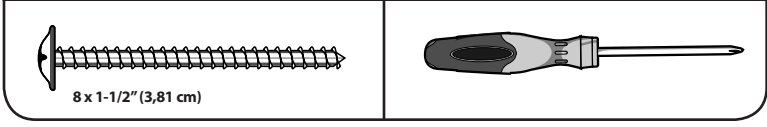
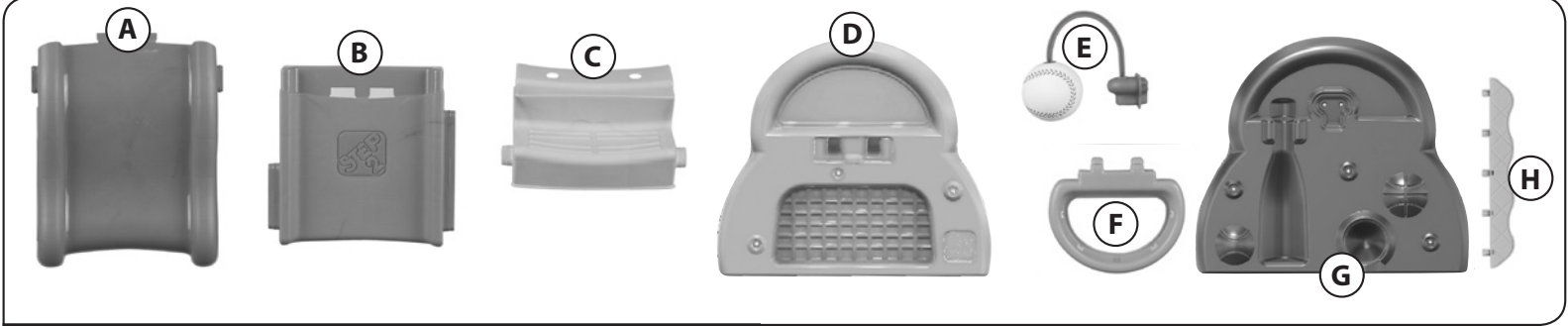

Repeat to other side/ Répétition à l'autre côté/ Repetición al otro lado / Ripetizione all'altro lato/ Herhaal aan de overkant/ Repetição ao outro lado / Powtarzają do innego strona/ 在另一側重复。
 كرر ذلك مع الجانب الأخر.

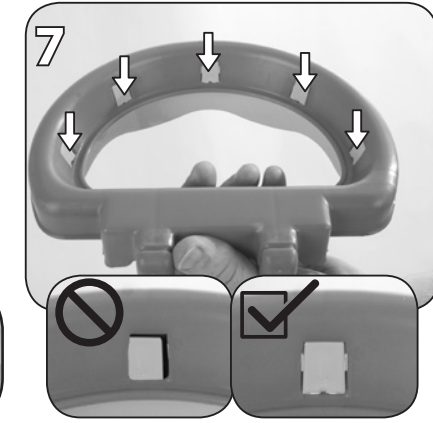
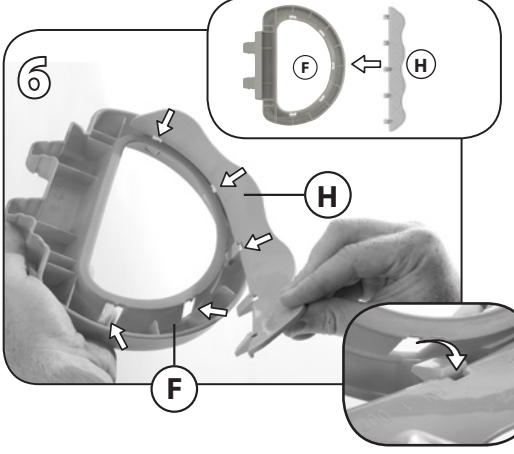

Push in on the tabs if they are not flush with the basketball rim.
 Appuyez sur les taquets s'ils n'affleurent pas l'arceau
 Empuje las lengüetas si no han quedado niveladas con el aro de baloncesto.
 Spingere le tavolette verso l'interno se non sono a filo con il bordo superiore del canestro.
 Druk de lipjes naar binnen als deze niet vlak in de basketbalring liggen.
 Empurre as patilhas para dentro se não estiverem encastradas no rebordo da bola de basquetebol.
 Docisnąć zaczepy, jeśli nie są zrównane z obręczą kosza.
 按下按键的标签，如果他们甚至不与篮球圈。
 دفع على ألسنة إذا لم تكن حتى مع حافة كرة السلة.

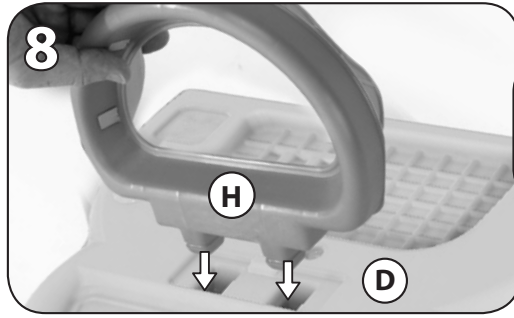

Snap
 Emboïter
 Encájelo

Scatto
 Klikken
 Encaixe

Zatrzasnąć
 置入
 طبق

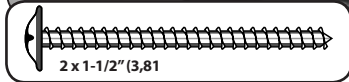
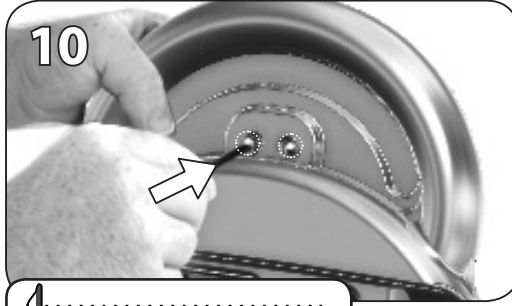
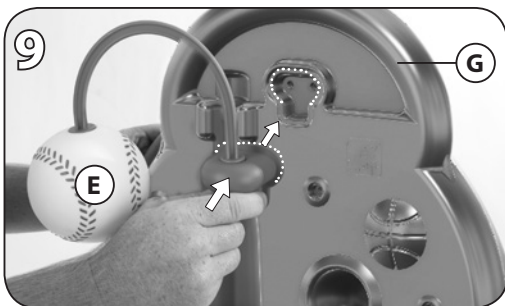

ITALIANO

AVVERTENZE: PERICOLO DI USTIONI

- Controllare sempre la temperatura del prodotto prima di permettere ai bambini di giocare su di esso.
- Ricordarsi che il prodotto può provocare ustioni se lasciato in luce diretta del sole.
- Prestare sempre la massima attenzione alle condizioni meteo e al sole, e non presumere che l'attrezzatura sia sicura perché la temperatura dell'aria non è molto alta.

- Prodotto inteso per l'uso da parte di bambini dai 12 mesi in su.
 - Peso massimo del bambino: 20,4 kg. (45 lbs.) per sede.
 - Destinato all'uso da parte di 1 solo bambino.
 - Insegnare ai bambini di non utilizzare il prodotto prima del montaggio.
 - Serrare fino a quando i componenti sono fissati e la testa della vite risulta allineata alla superficie plastica - avvitare ulteriormente non garantisce un'opportuna tenuta dei componenti. Accertarsi che gli spazi tra i componenti siano inferiori a 4,76 mm (3/16") al fine di evitare rischi per la sicurezza.
- ISPEZIONARE QUESTO PRODOTTO PRIMA DI CIASCUN UTILIZZO. SOSTITUIRE I COMPONENTI DANNEGGIATI O USURATI. CONTATTARE STEP2 COMPANY PER OTTENERE RICAMBI.**

ISTRUZIONI PER LA PULIZIA:

- **Pulizia generale:** Utilizzare acqua con sapone delicato
- I genitori devono lavare accuratamente gli accessori prima dell'uso.

APPLICAZIONE DELLE DECALCOMANIE:

Pulire e asciugare l'area accuratamente. Posizionare la decalcomania al centro dell'area. Premere la decalcomania dal centro verso l'esterno.

NEDERLANDS

NEEM DE VOLGENDE VERKLARINGEN EN WAARSCHUWINGEN IN ACHT OM MOGELIJK ERNSTIG OF FATAAL LETSEL TE VERMINDEREN. BEWAAR DIT BLAD VOOR TOEKOMSTIGE REFERENTIE.

WAARSCHUWING: VERSTIKKINGSGEVAAR
Kleine onderdelen. Montage door volwassene vereist.

WAARSCHUWING: KAN ERNSTIG HOOFDLETSEL OF OVERLIJDEN TOT GEVOLG HEBBEN

Vallen op een hard oppervlak kan ernstig letsel of overlijden tot gevolg hebben. Installeer de speeltuinuitrusting niet op harde oppervlakken zoals beton, asfalt, vastgestampte aarde, gras, tapijt of een ander hard oppervlak. Toezicht van een volwassene vereist.

WAARSCHUWING: VERBRANDINGSGEVAAR
• Controleer altijd de temperatuur van het product voordat u uw kinderen er op laat spelen.
• Vergeet niet dat het product brandwonden kan veroorzaken als het in direct zonlicht wordt achtergelaten.
• Let altijd goed op de zon en de weersomstandigheden en ga er niet zonder meer vanuit dat het toestel veilig is omdat de luchttemperatuur niet erg hoog is.

NEEM DE VOLGENDE VERKLARINGEN EN WAARSCHUWINGEN IN ACHT OM WAARSCHIJNLIJK ERNSTIG OF FATAAL LETSEL TE VERMINDEREN. BEWAAR DIT BLAD VOOR TOEKOMSTIGE REFERENTIE.

VEILIGHEIDSINFORMATIE:

- Bestemd voor gebruik door kinderen van 12 maanden en ouder.
 - Maximaal gewicht van kind: 20,4 kg. (45 lbs.) per zetel.
 - Limiet 1 kind.
 - Instrueer kinderen het product niet te gebruiken tot het goed in elkaar is gezet.
 - Draai de onderdelen aan totdat ze stevig vastzitten en de schroefkop vlak tegen het kunststof zit - verdere aandrijving zal de onderdelen niet goed bij elkaar houden. Zorg ervoor dat alle gaten tussen onderdelen kleiner zijn dan 4,76 mm om de veiligheid te waarborgen.
- INSPECTEER DIT PRODUCT VOOR ELK GEBRUIK.**

11

Decal Application:

Application des décalcomanies :
Colocación de los adhesivos:
Applicazione delle decalcomanie:
Plakplaatje aanbrengen:

Aplicação da decalcomania:
Umieszczanie naklejek:
贴纸置放:

وضع الملصق:



NEDERLANDS

VERVANG BESCHADIGDE OF VERSLETEN ONDERDELEN. NEEM CONTACT OP MET THE STEP2 COMPANY VOOR RESERVE-ONDERDELEN.

REINIGINGSINSTRUCTIES:

• **Algemene reiniging:** een mild sopje gebruiken. Ouders dienen de accessoires vóór gebruik grondig te wassen.

PLAKPLAATJE AANBRENGEN:

Reinig en droog het gebied grondig. Centreer het plakplaatje in het gebied. Pas druk toe vanuit het midden naar de buitenrand.

PORTUGUÊS

RESPEITE AS SEGUINTES ADVERTÊNCIAS E AVISOS PARA REDUZIR A PROBABILIDADE DE UMA LESÃO GRAVE OU FATAL. GUARDA ESTA FOLHA PARA REFERÊNCIA FUTURA.

AVISO: PERIGO DE ASFIXIA – Peças pequenas. A montagem deve ser efetuada por adultos.

AVISO: PODEM OCORRER FERIMENTOS GRAVES OU MORTE.

As quedas em superfícies rígidas podem resultar em ferimentos graves ou na morte. Não instale equipamento de recreio sobre superfícies duras, tais como asfalto de betão, terra compacta, relva, carpete ou qualquer outra superfície dura. É necessário supervisão de um adulto.

AVISO: RISCO DE QUEIMADURA
• Verifique sempre a temperatura do produto antes de deixar o seu filho brincar com o mesmo.
• Lembre-se de que o produto podem causar queimaduras se deixado em luz solar direta.
• Esteja sempre ciente das condições climáticas e do sol e não assuma que o equipamento é seguro porque a temperatura do ar não está muito elevada.

RESPEITE AS SEGUINTES ADVERTÊNCIAS E AVISOS PARA REDUZIR A PROBABILIDADE DE UMA LESÃO GRAVE OU FATAL. GUARDA ESTA FOLHA PARA REFERÊNCIA FUTURA.

INFORMAÇÕES DE SEGURANÇA:

- Destina-se a ser utilizado por crianças com 12 ou mais meses de idade
- Peso máximo por criança de 22,66 kg (50 lbs).
- Instrua as crianças para que:
 - não usem o produto até que esteja devidamente montado.
 - manter as mãos, os pés, roupas soltas e cabelos compridos afastados das rodas durante o funcionamento.

• Aperte até as peças estarem firmes e a cabeça roscada estar paralela ao plástico - um aperto adicional não irá manter as peças unidas corretamente. Certifique-se de que todos os espaços entre as peças têm menos de 4,76 mm (3/16") para eliminar preocupações de segurança.
INSPECIONE ESTE PRODUTO ANTES DE CADA UTILIZAÇÃO. SUBSTITUA OS COMPONENTES DANIFICADOS OU DESGASTADOS. CONTACTE A STEP2 COMPANY PARA OBTENIR PEÇAS DE SUBSTITUIÇÃO

APLICAÇÃO DA DECALCOMANIA:

Limpar e secar a área cuidadosamente. Centrar a decalcomania na área. Pressionar a partir do centro para a zona exterior.

INSTRUÇÕES DE LIMPEZA:

Carroça: utilize água com detergente suave.

INSTRUÇÕES DE ELIMINAÇÃO:

Recicle sempre que possível. A eliminação deve estar em conformidade com todas as regulações oficiais.

POLSKI

PRZESTRZEGANIE PONIŻSZYCH ZALECEŃ I OSTRZEŻEŃ ZMNIEJSZY PRAWDOPODOBIEŃSTWO ODNIESIENIA POWAŻNYCH LUB ŚMIERTELNYCH OBRAŻEŃ CIAŁA. ZACHOWAĆ TĘ INSTRUKCJĘ DO PÓŹNIEJSZEGO WYKORZYSTANIA.

OSTRZEŻENIE! RYZYKO ZADŁAWIENIA – małe części. Ostre zakończenia. Montaż powinna wykonać osoba dorosła.

OSTRZEŻENIE! MOŻE DOJŚĆ DO POWAŻNEGO URAZU GŁOWY LUB ŚMIERCI

Upadek na twarde podłoże może spowodować poważne obrażenia ciała lub śmierć. Nie montować wyposażenia placów zabaw na twardej powierzchniach, takich jak beton, asfalt, ubita ziemia, trawa, dywan ani na innym twardej podłożu. Wymagany nadzór dorosłych.

OSTRZEŻENIE! NIEBEZPIECZEŃSTWO POPARZENIA
• Zawsze należy sprawdzić temperaturę produktu przed zezwoleniem dzieciom na zabawę.
• Należy pamiętać, że produkt wystawiony na bezpośrednie działanie światła słonecznego może spowodować oparzenia.
• Zawsze należy zwracać uwagę na słońce i warunki pogodowe. Nie można zakładać, że urządzenie jest bezpieczne, ponieważ temperatura powietrza nie jest bardzo wysoka.

INFORMACJE DOTYCZĄCE BEZPIECZEŃSTWA:

Produkt przeznaczony dla dzieci w wieku powyżej 12 lat.
• Maksymalna waga dziecka: 20,4 kg. (45 lbs.) na siedzenie.
• Ograniczenie: 1 dziecko.
• Polecieć dzieciom, aby nie używały zabawki, dopóki nie zostanie odpowiednio zmontowana;
• Aby zmniejszyć zagrożenie stwarzane przez opiłki po wierceniu, wkręty zostały zaprojektowane tak, aby przesywały plastik i same tworzyły gwinty. Nie należy zbyt mocno dokręcać wkrętów, gdyż nie będą one złączały części w prawidłowy sposób.
NALEŻY SPRAWDZIĆ PRODUKT PRZED KAŻDYM UŻYCIEM. MOCNO DOKRĘCIĆ POŁĄCZENIA I WYMIENIĆ USZKODZONE LUB ZUŻYTE CZĘŚCI. W CELU WYMIANY CZĘŚCI NALEŻY SKONTAKTOWAĆ SIĘ Z FIRMĄ STEP2.

INSTRUKCJA CZYSZCZENIA:

- **Ogólne czyszczenie:** Używać wody z dodatkiem mydła.
- Rodzice powinni dokładnie umyć akcesoria przed użyciem.

UMIESZCZANIE NAKLEJEK:

Należy dokładnie wyczyścić i wysuszyć powierzchnię. Umieścić naklejkę na środku. Dociskać od środka ku krańcom.

INSTRUKCJA UTYLIZACJI:

Produkt należy utylizować, jeśli to możliwe. Należy utylizować zgodnie z obowiązującymi, krajowymi przepisami.

中文

阅读以下陈述和警示，减少严重或致命伤害发生的可能性。保存本说明书以供今后参考。

警示：窒息危险 - 小部件。尖角。要求成人组装。

警示：可能造成严重的头部伤害或死亡。

摔落到坚硬的表面可能会导致重伤或死亡。不要将游乐设备安装在过硬的表面上，例如混凝土、沥青、硬泥地、草地、地毯或任何其他坚硬的表面。需成人监督。

中文

警示：灼伤危险
• 让孩子在产品上玩耍之前，请始终检查产品的温度。
• 请记住，该产品可能会造成烫伤 如果阳光直射。
• 随时关注太阳与天气情况，请勿因为气温不高而认为游乐设施是安全的。

供龄 12 个月周岁及以下的儿童使用。

- 告诫儿童不要在产品被正确组装前使用。
- 儿童最大体重：45 磅 (20.4 公斤)。
- 仅限 1 名儿童。

• 拧紧直到部件固定，且螺钉头与塑料齐平 — 无论如何进一步拧紧都不能正确地紧固部件。确保所有部件间的缝隙小于 3/16 英寸 (4.76 毫米)，以消除安全隐患。
每次使用前检查本产品。更换损坏或磨损组件。联系 STEP2 公司获取替换零件。

清洁指南:

- 一般清洁: 使用温和的肥皂水。使用前应清洗配件。

贴纸置放:

彻底清洁并干燥区域。使贴纸居于区域中心位置。从中心向外按压贴纸。

处理 指南: 如可能，请回收利用。处理时必须遵守所有的政府规章。

العربية

قم بإعادة الملاحظات والتحذيرات التالية لتقليل إمكانية التعرض لإصابة خطيرة أو مميتة. احتفظ بهذا الدليل للرجوع إليه في المستقبل.

تحذير: خطر الاختناق - أجزاء صغيرة. حواف حادة. يجب تجميع المنتج بمعرفة شخص بالغ.

تحذير: يمكن أن تحدث إصابة خطيرة بالرأس أو حدوث وفاة.

يمكن أن يؤدي السقوط على سطح صلب في حدوث إصابة خطيرة أو الوفاة. لا تركيب جهاز اللعب على أسطح صلبة، مثل الخرسانة الأسفلتية، أو التربة المتكتلة بفعل الضغط، أو الأرض العشبية، أو السجاد أو أي سطح صلب آخر. يتعين على الكبار مراقبة الأطفال.

تحذير: خطر الحرق
• تأكد دائماً من حرارة المنتج قبل السماح للأطفال بالعب عليه.
• متذكر أن المنتج قد تكون سبباً في الإصابة بحروق إذا تركت في أشعة الشمس المباشرة.
• انتبه دائماً للشمس وظروف الطقس. لا تفترض أن الجهاز آمن لأن درجة حرارة الهواء غير مرتفعة للغاية.

مخصص ل استخدام الأطفال من سن 12 شهرا و كبار السن.

احتفظ بهذا الدليل للرجوع إليه في المستقبل.
• عليك بتوجيه الأطفال بعدم استخدام الجهاز إلا بعد تجميعه بشكل صحيح.
• الحد الأقصى لوزن الطفل: 45 رطلاً (20.4 كجم).
• الحد المسموح به لطفل واحد.

اربط إلى أن تصير الأجزاء مستقرة في مكانها ورأس المسمار مستوية على البلاستيك - أي ربط إضافي لن يضم الأجزاء معاً بشكل مناسب. تأكد من أن كل الفجوات بين الأجزاء أقل من 3/16 بوصة (4.76 مم) للقضاء على أي مخاوف تتعلق بالسلامة.
افحص المنتج قبل كل استخدام. استبدل المكونات التالفة أو البالية اتصل بشركة STEP2 لاستبدال الأجزاء.

فحص المنتج قبل كل استخدام. اربط الوصلات بإحكام واستبدل المكونات لاستبدال الأجزاء التالفة أو البالية. اتصل بـ

إرشادات التنظيف:

• التنظيف العام: استخدم مياه بصابون مخفف. غسل الإكسسوارات قبل الاستخدام.

وضع الملصق:

قم بتنظيف المنطقة وتجفيفها جيداً. ضع الملصق في منتصف المنطقة. اضغط على منتصف الملصق إلى أن تصل لحافته الخارجية.

إرشادات التخلص من المنتج:

الرجاء إعادة التدوير إن أمكن. يجب أن تتوافق طريقة التخلص من المنتج مع كل القوانين الح